

Danfoss Icon Standard 230V Regelverteiler

Produktinformation zur Neueinführung, Mai 2026



Inhalt

1.	Produktbeschrieb.....	1
2.	Technische Daten.....	1
3.	Danfoss Smart Heating – Systemübersicht für „Heizen/Kühlen – Anwendung“ mit einer Fussbodenheizung.....	1
4.	Kompatibilität mit dem bestehenden Icon 230V System.....	2
5.	Visuelle Unterscheidungsmerkmale zwischen den Regelverteiler 088U1091 und 088U1041.....	2
6.	Aufbau und Funktionen.....	3
7.	Schema Heizen und Kühlen mit Danfoss Icon Standard 230V Regelverteiler.....	3
8.	Listenpreis.....	4
9.	Konfigurationsbeispiel.....	4
10.	Begleitdokumente.....	4
11.	Notizen.....	5

1. Produktbeschreibung

	Produktnummer	Bezeichnung
	088U1091	Danfoss Icon™ Standard 230V Regelverteiler

Der Danfoss Icon™ Standard 230V Regelverteiler ist eine neue Verdrahtungsbox für den Einsatz in wasserführenden Fussbodenheizungssystemen für Heizen und Kühlen mit den bestehenden Danfoss Icon Standard 230V Raumthermostaten 088U1002 und 088U1005 mit Einstellrad.

Dieser wurde entwickelt um das Danfoss Icon Portfolio mit einer Lösung für Heizen und Kühlen mit einem Raumthermostat, der über ein Einstellrad verfügt, zu erweitern.

2. Technische Daten

- Anschlüsse bis zu 8x Icon Standard Raumthermostate und max. 14x 230V-Stellantrieben Icon ABN-FBH 230NC
- Heizen/Kühlung mit den Danfoss Icon Standard Thermostaten (088U1002 und 088U1005)
- Max. 5x Stellantriebe ABN-FBH 230NC 193B2147 pro Raumthermostat
- Möglichkeit die Kühlung in den ersten beiden Thermostatzonen auszuschalten
- Kühlbetrieb in einer Zone ausschaltbar ohne Raumthermostat mittels einer Drahtbrücke
- Austauschbare Feinsicherung (3.15 AT)
- Einfache Montage dank einer einfachen Klemmenanordnung
- Kann mit Schrauben oder einer DIN-Schiene montiert werden

3. Danfoss Smart Heating – Systemübersicht für „Heizen/Kühlen – Anwendung“ mit einer Fussbodenheizung

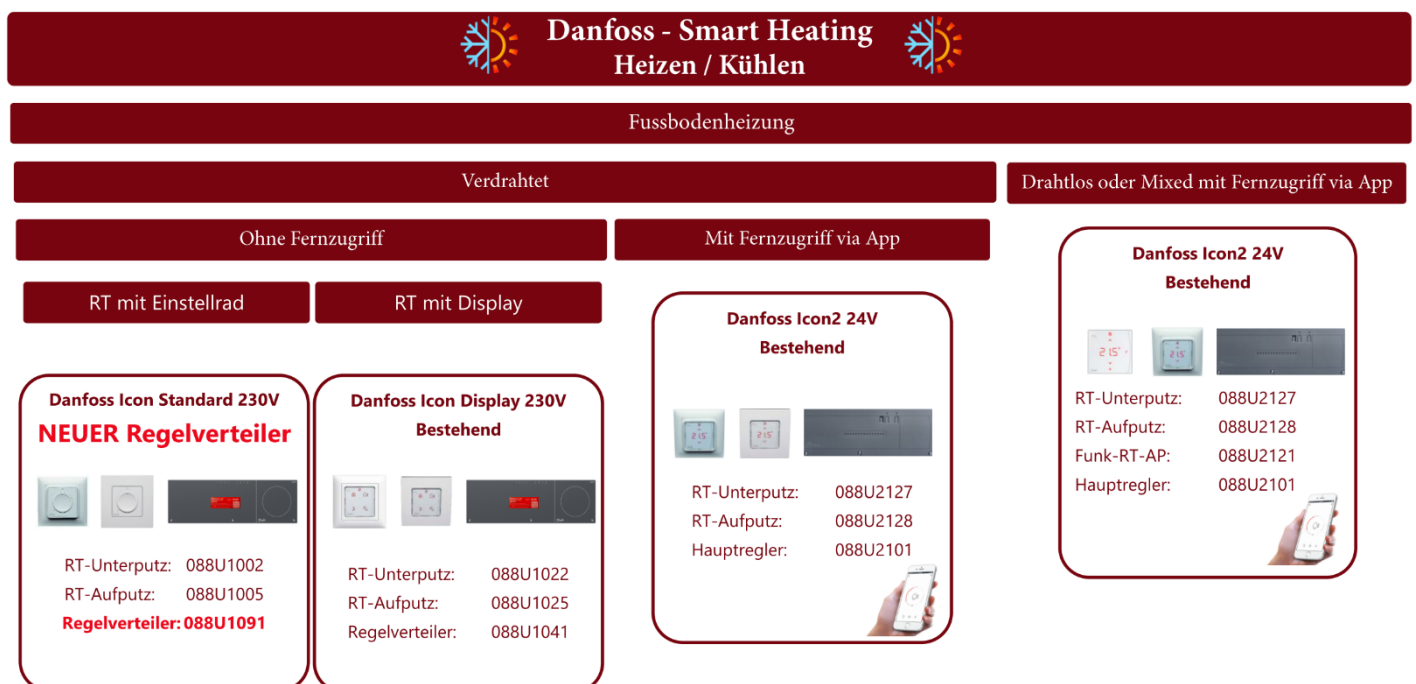

4. Kompatibilität mit dem bestehenden Icon 230V System

			Icon Portfolio 230V					
			Standard		Display		Display H/C Programmierbar	
			088U1002	088U1005	088U1012	088U1015	088U1022	088U1025
Stand-Alone	ohne Regelverteiler	Nur Heizen	✓	✓	✓	✓	✓	✓
NEUER Regelverteiler	088U1091	Nur Heizen	✓	✓	✗	✗	✗	✗
		Heizen und Kühlen	✓	✓	✗	✗	✗	✗
Bestehender Regelverteiler	088U1041	Nur Heizen	✓	✓	✓	✓	✓	✓
		Heizen und Kühlen	✗	✗	✗	✗	✓	✓

✓ Kompatibel
✗ NICHT Kompatibel

WICHTIG: Der Regelverteiler 088U1091 kann **NUR** mit den Danfoss Icon Standard Raumthermostaten 088U1002 und 088U1005 verwendet werden und ist **NICHT** kompatibel mit den Danfoss Icon 230V Raumthermostate mit Display.

5. Visuelle Unterscheidungsmerkmale zwischen den Regelverteiler 088U1091 und 088U1041

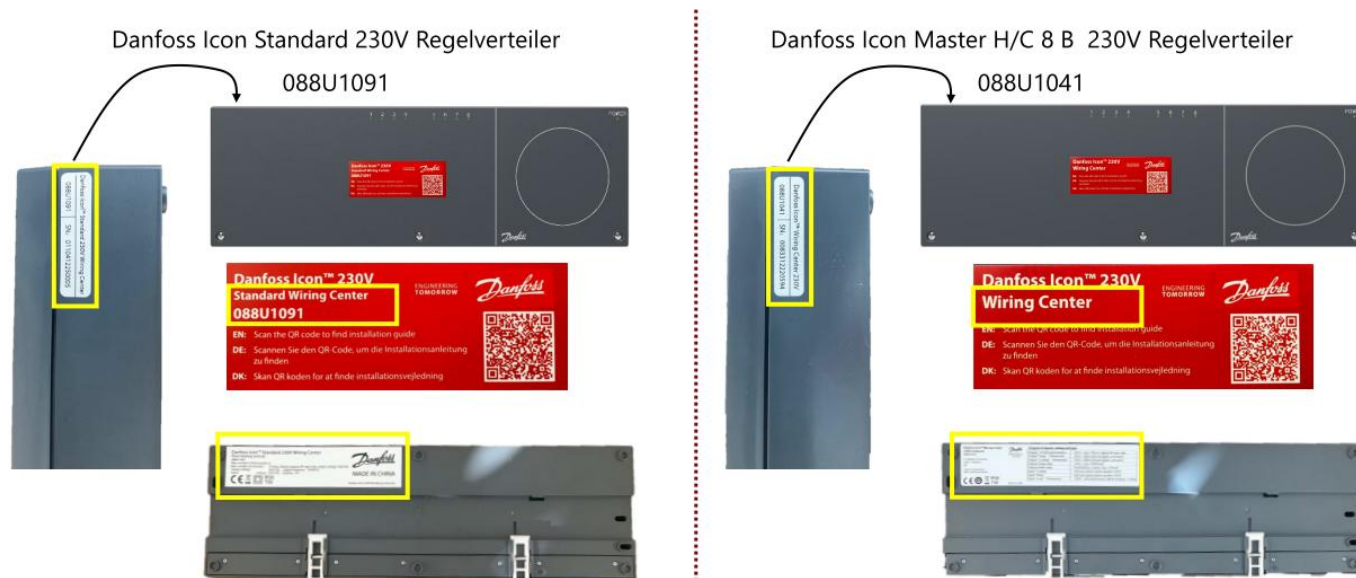

Die Gehäuse der beiden Regelverteiler sind visuell identisch. Es befinden sich auf dem Gehäuse drei Typenschilder, wo die jeweilige Produkt Nummer abgelesen werden kann. Diese befinden sich vorne, oben links und auf der Rückseite.

Bitte beachten Sie, dass beim bestehenden Regelverteiler 088U1041 der rote Aufkleber die Produkt Nummer nicht vermerkt ist und nur „Wiring Center“ steht. Beim neuen Regelverteiler 088U1091 ist die Produkt Nummer auch auf dem roten Aufkleber vermerkt.

6. Aufbau und Funktionen

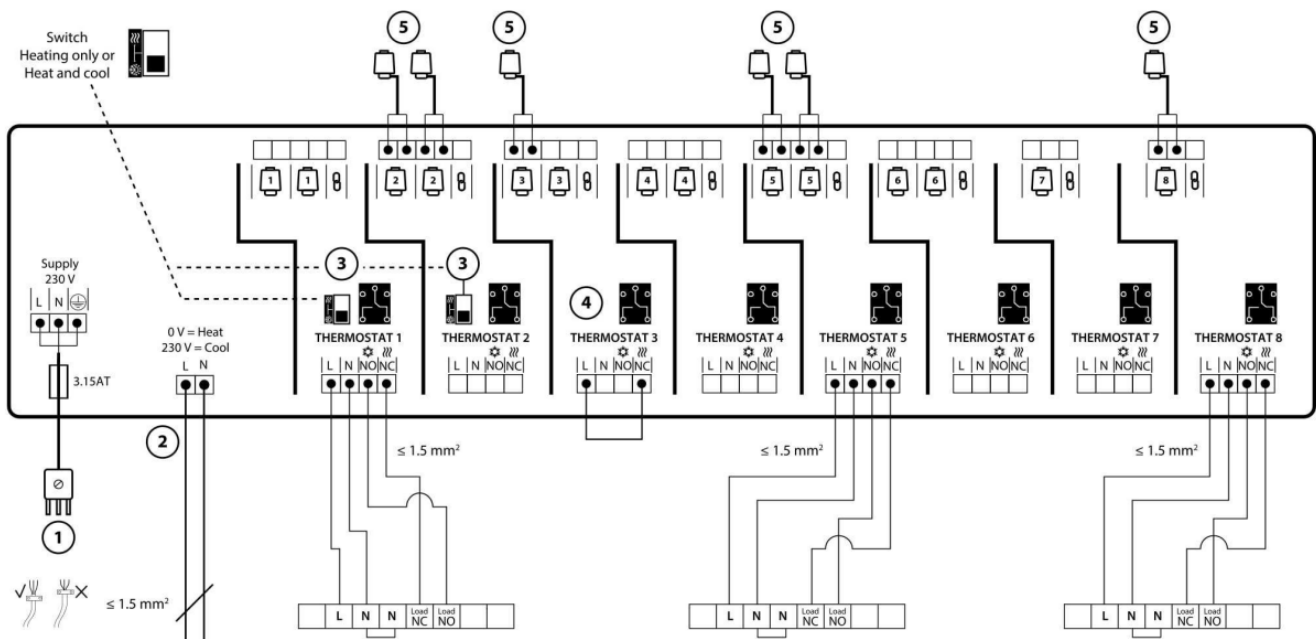

1. Spannungsversorgung: 2m Kabel mit 230V Netzstecker
2. Potentialfreie Klemme für die Umschaltung in den Kühlbetrieb
3. DIP-Schalter für das Ausschalten der Kühlung in den Zonen 1 + 2
4. Drahtbrücke ermöglicht die Kühlung auszuschalten, wenn kein Raumthermostat vorhanden ist (z.B. in einem Bad)
5. Stellantriebe, 230V, stromlos geschlossen

7. Schema Heizen und Kühlen mit Danfoss Icon Standard 230V Regelverteiler

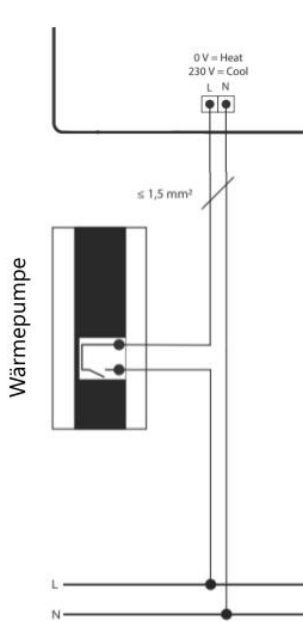

Anschluss von mehreren Regelverteiler im selben Gebäude

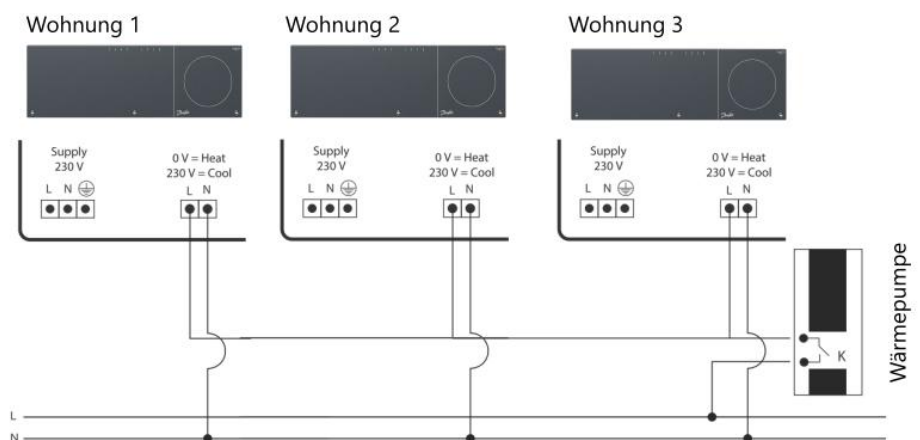

8. Listenpreis

Artikelnummer: 088U1091
Bruttolistenpreis: 187.00 CHF exkl. Mehrwertsteuer
Rabattgruppe/Produktlinie: 34

9. Konfigurationsbeispiel

Verdrahtete Raumthermostate (mit Heizen/Kühlen mit einer Wärmepumpe)

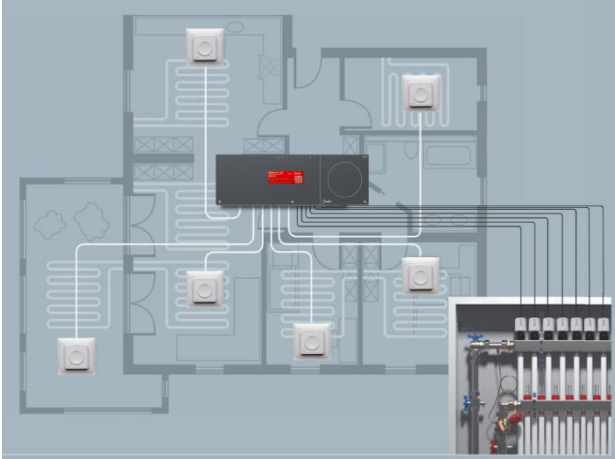

Benötigte Komponenten Icon Standard Systemlösung:

1x 088U1091 Danfoss Icon Standard 230V Regelverteiler
6x 088U1002 Danfoss Icon Standard Raumthermostat
7x 193B2147 Danfoss Icon Stellantrieb ABN-FBH 230V NC

10. Begleitdokumente

- Datenblätter (DE/FR/IT)
- Instruktion (mehrsprachig)
- Logistikdatenliste
- Schema Heizen / Kühlen mit Danfoss Icon Standard 230V Regelverteiler

Freundliche Grüsse
Daniel Jeger

Sales Product Manager Einzelraumregulierung
+41 61 510 01 43
daniel.jeger@danfoss.com

Danfoss AG
Parkstrasse 6
CH 4402 Frenkendorf
Danfoss.ch

